

Cabine Schuifdeur Bouwkundig - Gelijkzijdige toegang

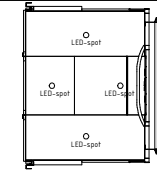

Cabine aanzicht plafond

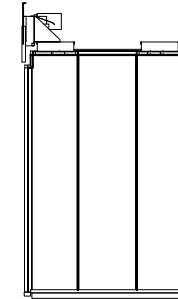

Cabine aanzicht zijde B

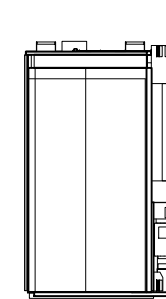

Cabine aanzicht zijde C

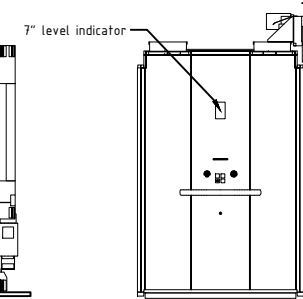

Cabine aanzicht bedieningspaneel

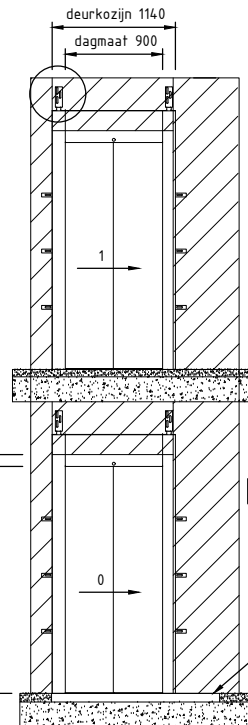
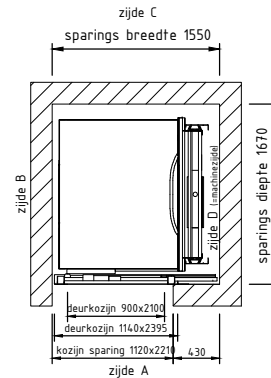

aanzicht A

Werkkachelaar
4-polig

-besturing
-noodbediening
-voeding lift
-telefoonkabel

kozijnsparing 2210
dagmaat 2100

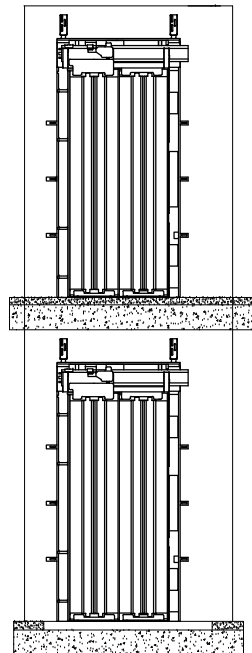

aanzicht C

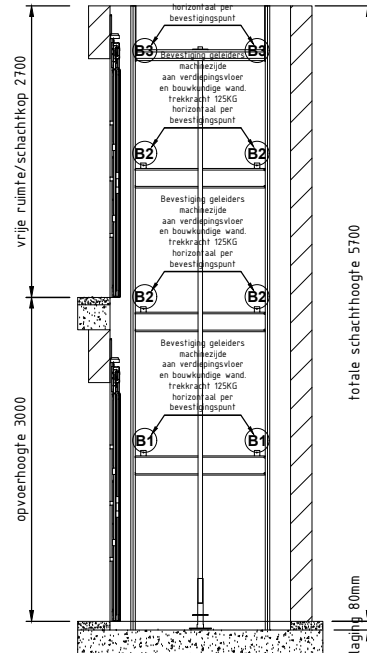

aanzicht D

verlaag 80mm

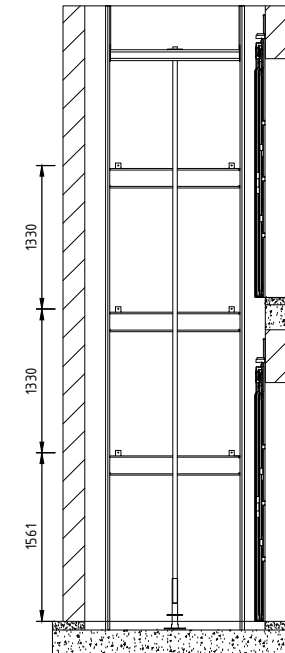

aanzicht B

Aandachtspunten:

- Draairichting van de deuren.
- Machinezijde (links of rechts)
- De opvoerhoogte (is bovenkant afgewerkte vloer tot bovenkant afgewerkte verdiepingsvloer)
- Er mogen geen vreemde leidingen aanwezig zijn in de aangegeven liftsparing.
- Er mag geen aardlekschakelaar aanwezig zijn (of een klasse B aardlekschakelaar geschikt voor frequentie geregelde apparatuur).

Afwerking:

- Afwerking schachtdeuren
- Afwerking haaknoppen
- Afwerking cabinedeur
- Afwerking cabine
- Afwerking cabinevloer

Gepoedercoat in RAL 9016
Gepoedercoat in RAL 9016
Gepoedercoat in RAL 9016
Gepoedercoat in RAL 9016
Vinyl antraciet, anti-slip

Extra opties bij de levering inbegrepen:

- Afwerking tussen liftdeuren en bouwkundige schacht dient door derden te worden verzorgd.
- Overige opties en specificaties zie schriftelijke opdracht van Aesy Liften B.V.
- Wijzigingen en/of toevoegingen aan de lift, nadat de lift in productie is gegeven, brengt extra kosten met zich mee. Tevens kan dit leiden tot vertraging in de beoogde levertijd.

Deze tekening dient voor akkoord ondertekend te worden door de opdrachtgever, deze tekening is bindend.

aesyliften

Aesy Liften B.V.
Mercurion 30
6903 PZ ZEVENAAR
telefoon: 0316 246 246
email: info@aesyliften.nl
url: www.aesyliften.nl

onderwerp: A-5000 / Cabine schuifdeur BK	schaal: 1:1	formaat: A4	tekening datum:
opdrachtgever: Aesy Liften B.V.	order nummer: R.S.	opgesteld door: R.S.	tekening datum:
Beschrijving: aanzichten tekening		tekening nummer:	

Alle rechten voorbehouden. Teken voor gebruik. Afwijking van tekening is niet verantwoord. De afwijking van de tekening is niet verantwoord. De afwijking van de tekening is niet verantwoord.

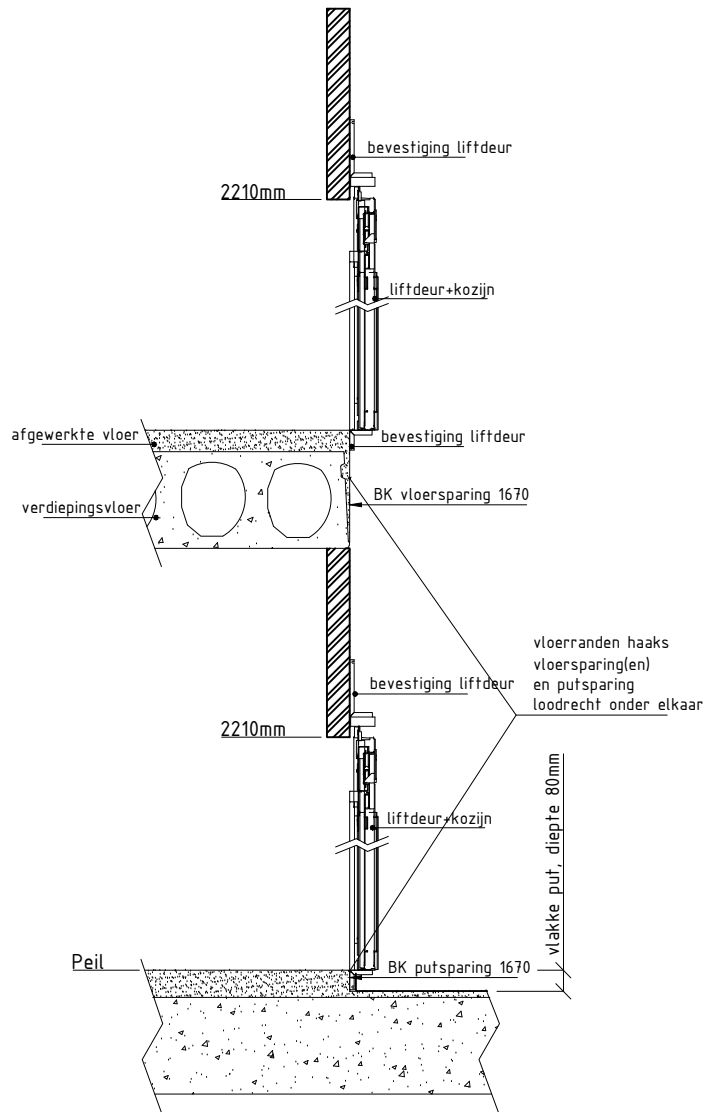

Doorsnede principe aansluiting
A-deur in bouwkundige sparring

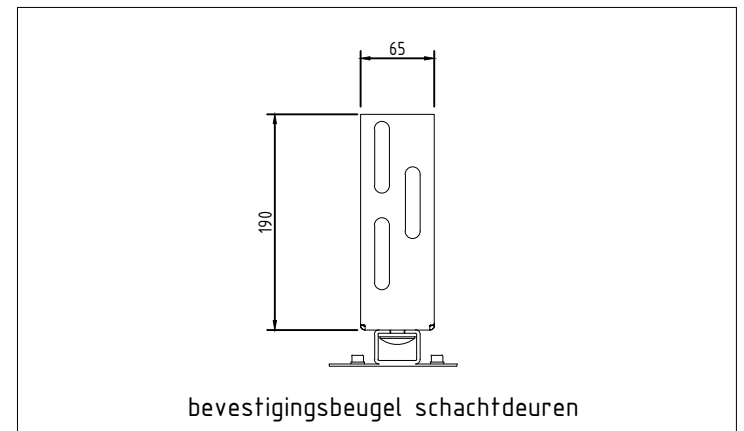
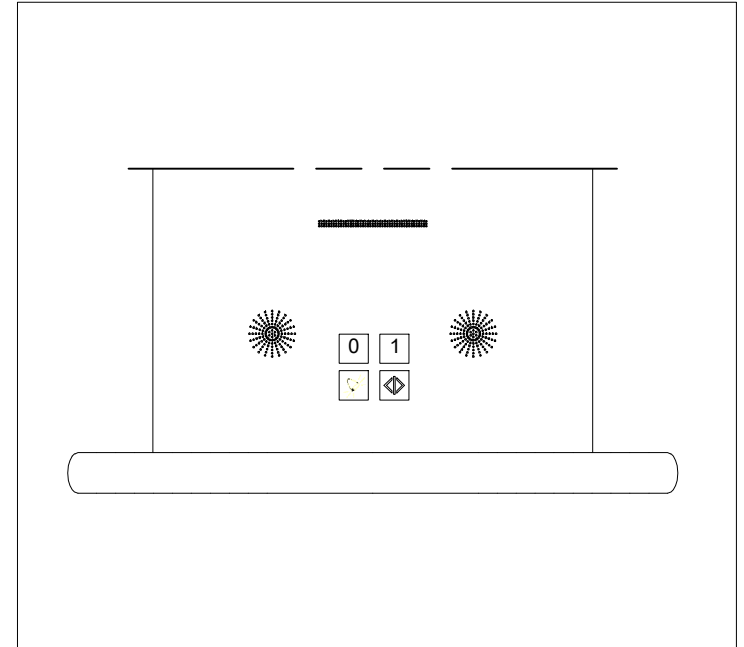
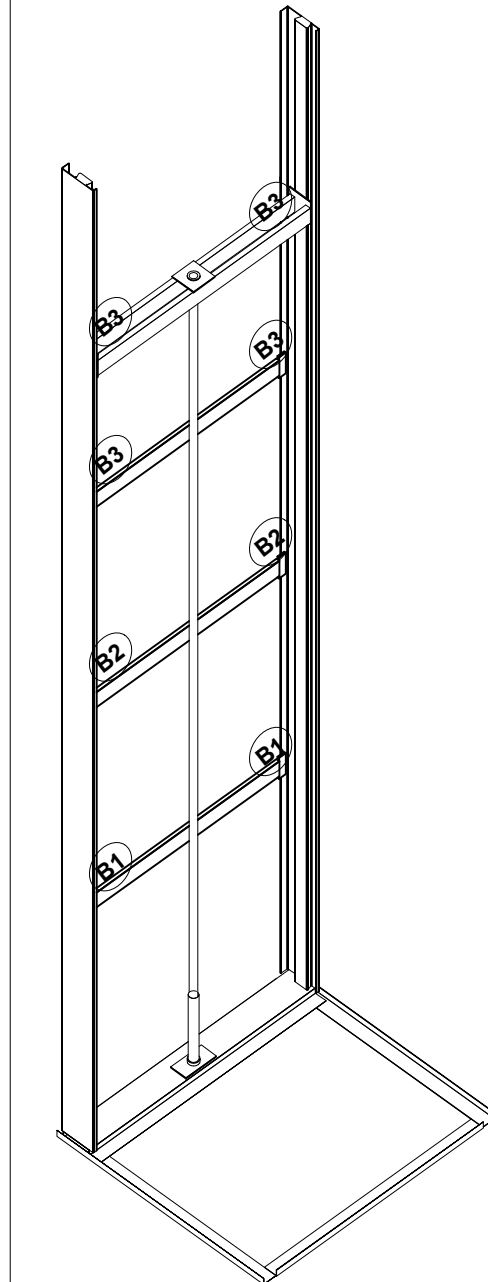

aesy
LIFTEN

Aesy Liften B.V.
Mercurion 30
6903 PZ ZEVENAAR
telefoon: 0316 246 246
email: info@aesyliften.nl
url: www.aesyliften.nl

onderwerp: A-5000 / Cabine schuifdeur BK	schaal: 1:1	formaat: A4	tekening datum:
opdrachtgever: Aesy Liften B.V.	order nummer: R.S.	tekening datum: R.S.	tekening nummer: detail tekening

Alle rechten voorbehouden. Niets van deze tekening mag worden gereproduceerd of verspreid zonder de schriftelijke toestemming van Aesy Liften B.V.

Cabine Schuifdeur Bouwkundig - Overliggende toegang

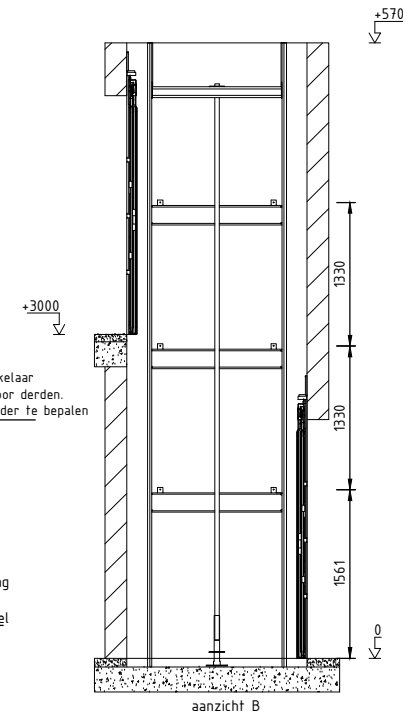
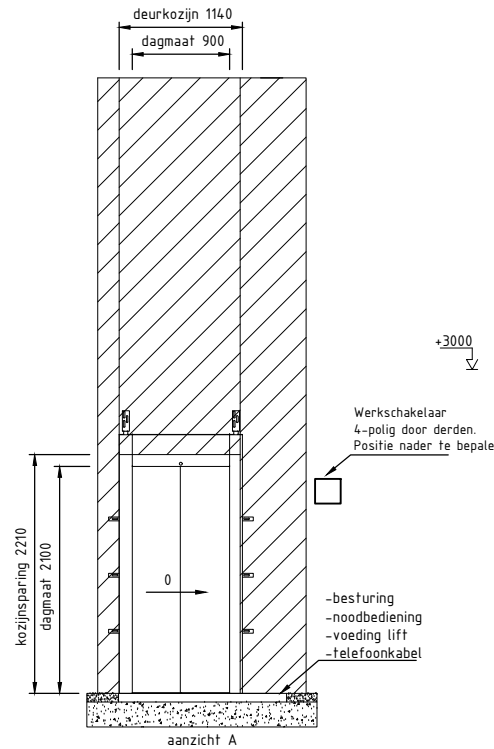
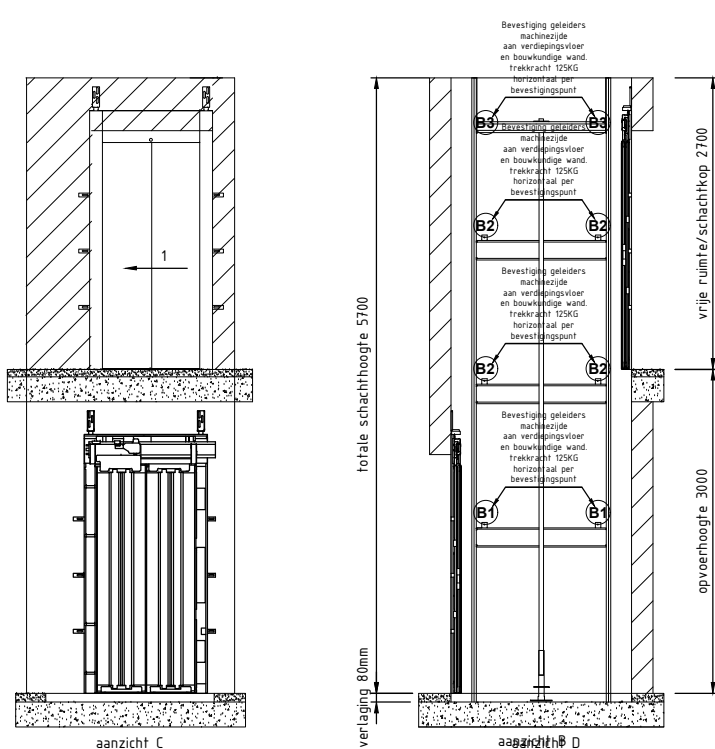
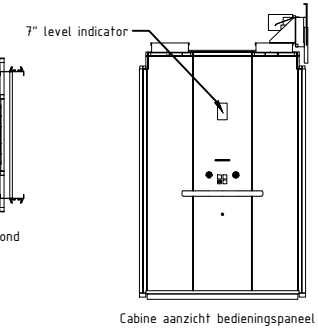
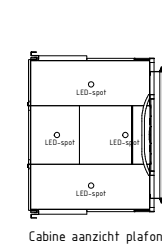
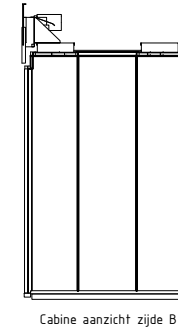
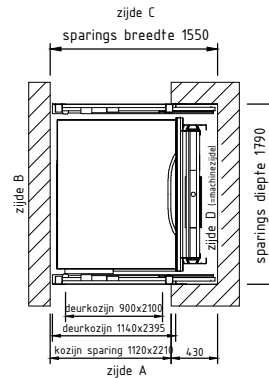

- Aandachtspunten:**
- Draairichting van de deuren.
 - Machinezijde (links of rechts)
 - De opvoerhoogte (is bovenkant afgewerkte vloer tot bovenkant afgewerkte verdiepingsvloer)
 - Er mogen geen vreemde leidingen aanwezig zijn in de aangegeven liftsparing.
 - Er mag geen aardlekschakelaar aanwezig zijn (of een klasse B aardlekschakelaar geschikt voor frequentie geregelde apparatuur).

- Afwerking:**
- Afwerking schachtdeuren Gepoedercoat in RAL 9016
 - Afwerking haalknoppen Gepoedercoat in RAL 9016
 - Afwerking cabinedeur Gepoedercoat in RAL 9016
 - Afwerking cabine Gepoedercoat in RAL 9016
 - Afwerking cabinevloer Vinyl antraciet, anti-slip

- Extra opties bij de levering inbegrepen:**
- Afwerking tussen liftdeuren en bouwkundige schacht dient door derden te worden verzorgd.
 - Overige opties en specificaties zie schriftelijke opdracht van Aesy Liften B.V.
 - Wijzigingen en/of toevoegingen aan de lift, nadat de lift in productie is gegeven, brengt extra kosten met zich mee. Tevens kan dit leiden tot vertraging in de beoogde levertijd.

Deze tekening dient voor akkoord ondertekend te worden door de opdrachtgever, deze tekening is bindend.



Aesy Liften B.V.
Mercurion 30
6903 PZ ZEVENAAR
telefoon: 0316 246 246
email: info@aesyliften.nl
url: www.aesyliften.nl

onderwerp: A-5000 / Cabine schuifdeur BK	schaal:	formaat: A4	tekening datum:
opdrachtgever: Aesy Liften B.V.	order nummer:	getekend: R.S.	tekening datum:
	beschrijving: aanzichten tekening	tekening nummer:	

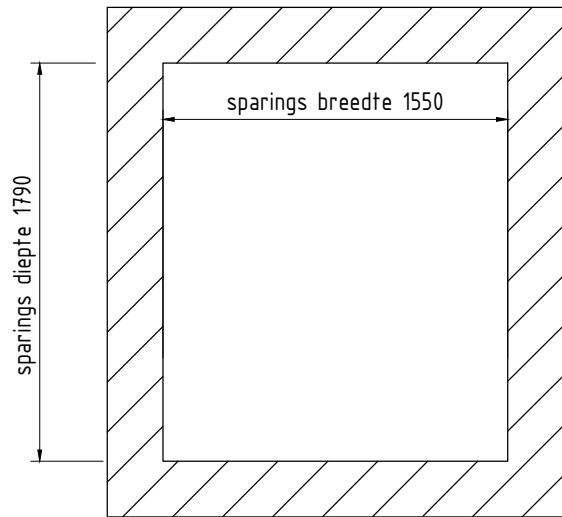

Sparing(en) in de vloer(en)

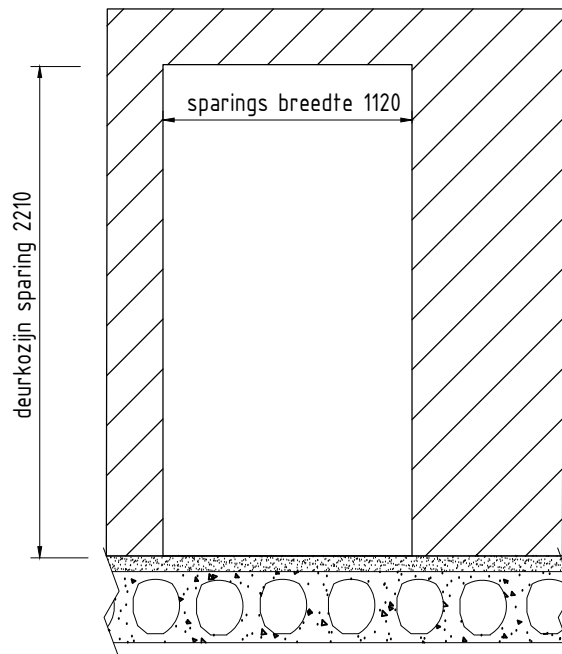

Deursparingen in de wand

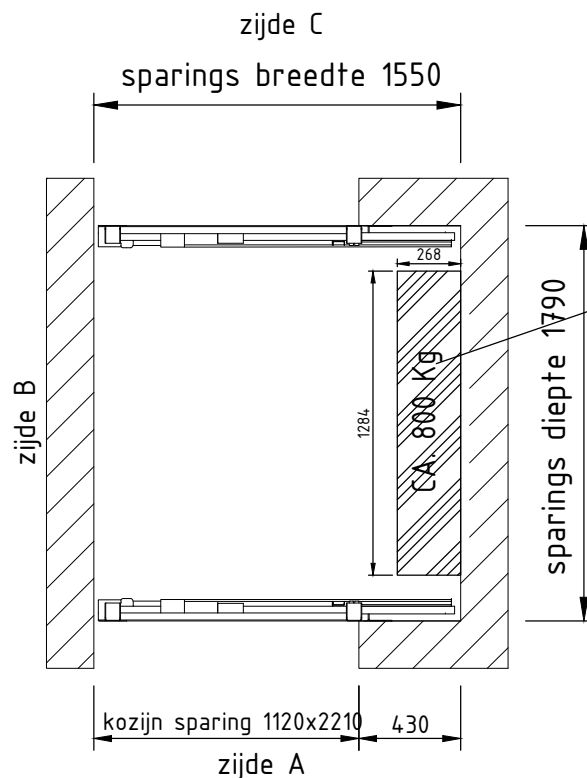

kozijn sparing 1120x2210 430

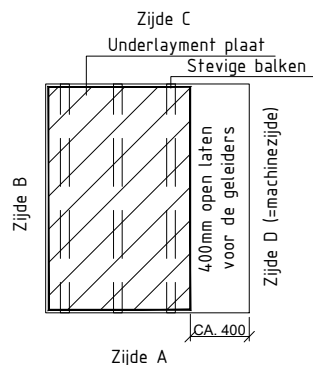

Door derden aan te brengen:
Tijdelijke werkvloer ter hoogte
van de verdiepingsvloer(en)

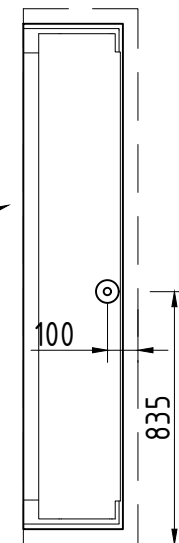

circa aansluitpunt voeding & telefoonkabel

Montagevoorwaarden:

- E-aansluiting: 400V, 16 Amp (C-karakteristiek), 3 fase, nul en aarde (5 x 2,5m²) ter plaatse van de geïntegreerd besturing met 2 meter overlengte. Monteren op bouwspanning is mogelijk.
- Voeding dient geleverd te worden tot in de put onderbroken door een 4 polige afsluitbare werkschakelaar. Positie werkschakelaar op of nabij de lift in een niet afsluitbare ruimte.
- Vermogen motor: 4 Kw.
- Telefoonkabel (analoog) ter plaatse van de geïntegreerd besturing met 2 meter overlengte.
- Wandcontactdoos minder dan 5 meter van montageplek voor montage en servicewerkzaamheden (230V).
- Beschikbare vloersparing begane grond en verdieping(en) van: 1550 x 1790 mm, (b x d) met vloerbelasting van circa 800 Kg.
- Indien de lift geplaatst wordt in een bouwkundige sparing, dient de aansluiting naar de liftschacht door derden te worden verzorgd.
- Beschikbare deursparing per verdieping van: 1120 x 2210 mm, (b x h).
- Punten B1, B2 en B3 zijn altijd noodzakelijk voor montage (machinezijde).
- Werkvloeren benodigd bij het monteren van de lift.
- De werkplek betreden door derden tijdens de duur van de montage is niet toegestaan.
- Er mogen geen vreemde leidingen aanwezig zijn in de aangewezen liftsparring.
- Voordat er met de productie van de cabine lift kan worden gestart, wordt er een bouwkundige tekening door Aesy Liften afgegeven. Deze dient voor akkoord ondertekend te worden door de opdrachtgever, deze tekening is bindend.
- Montage kan uitsluitend plaatsvinden als aan alle montagevoorwaarden is voldaan, altijd ter beoordeling door projectmanager van Aesy Liften B.V.
- De lift zal maximaal 2 weken voor aanvang van de montage op locatie gebracht.
- Wachten worden in rekening gebracht bij het niet gereed zijn van de montage-voorwaarden bij start montage.
- Franco Nederland, gelost indien bouwplaats bereikbaar d.m.v. vrachtwagen en liftplaatsminder dan 20 meter van losplaats. Beoordeling door projectmanager van Aesy Liften B.V.
- Aandachtspunt: de lift kan niet gebruikt worden als vluchtweg, hiervoor dient men altijd een trap of hellingbaan aan te leggen.

-Deze tekening dient voor akkoord ondertekend te worden door de opdrachtgever, deze tekening is bindend.

aesy
LIFTEN

Aesy Liften B.V.
Mercurion 30
6903 PZ ZEVENAAR
telefoon: 0316 246 246
email: info@aesyliften.nl
url: www.aesyliften.nl

onderwerp: A-5000 / Cabine schuifdeur BK	schaal: 1:1	formaat: A4	tekening datum: 2014-01-14
opdrachtgever: Aesy Liften B.V.	order nummer: R.S.	opdrachtgever: R.S.	tekening datum: 2014-01-14
Omschrijving: bouwkundig tekening		tekening nummer: 1	

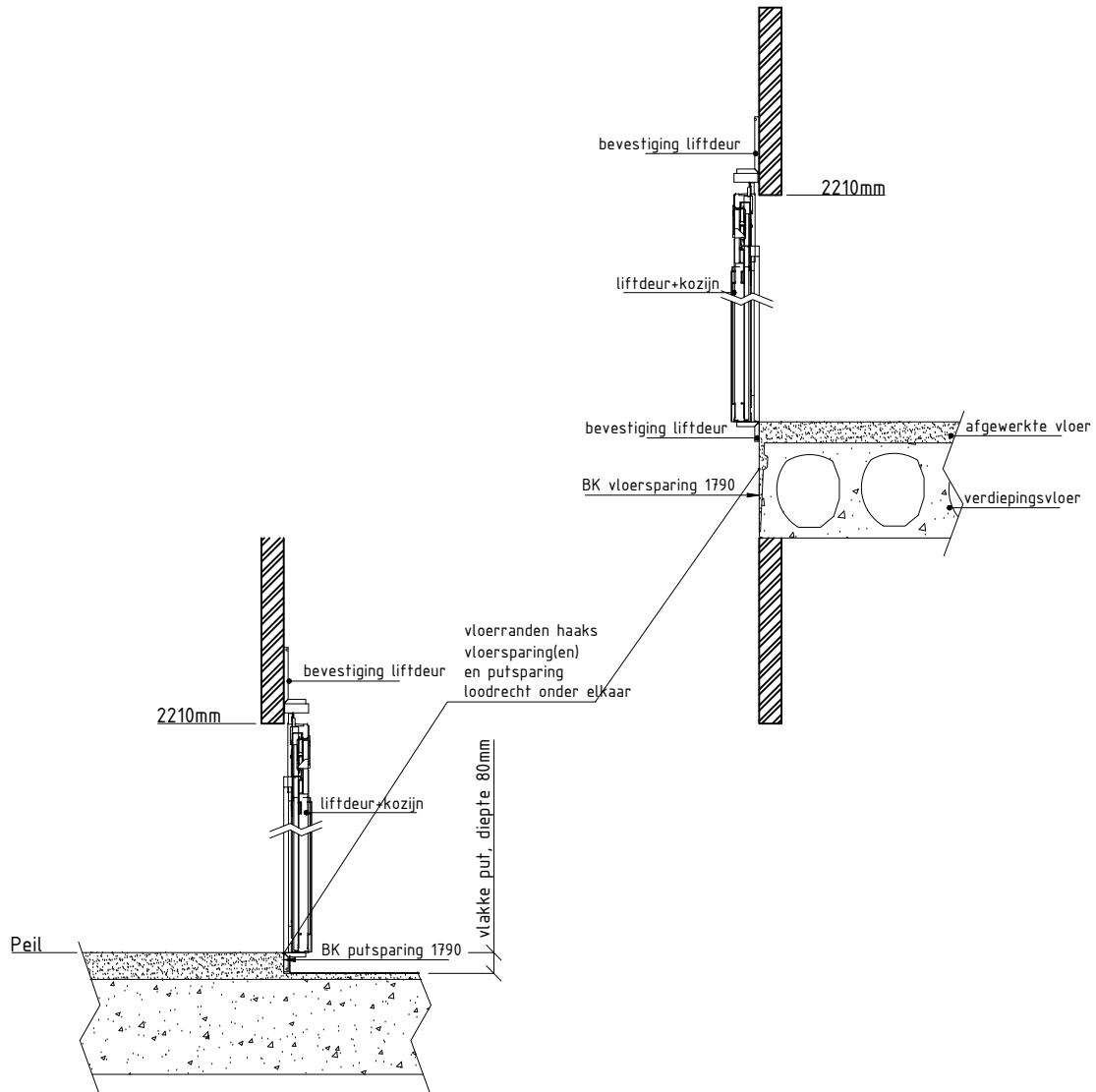

Doorsnede principe aansluiting
A-deur in bouwkundige sparring

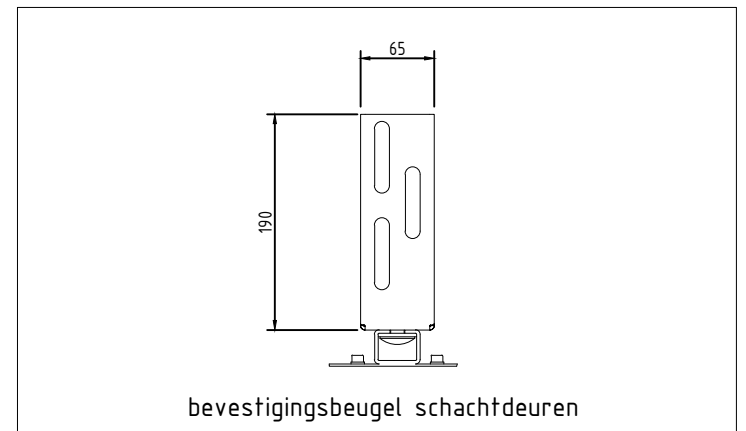
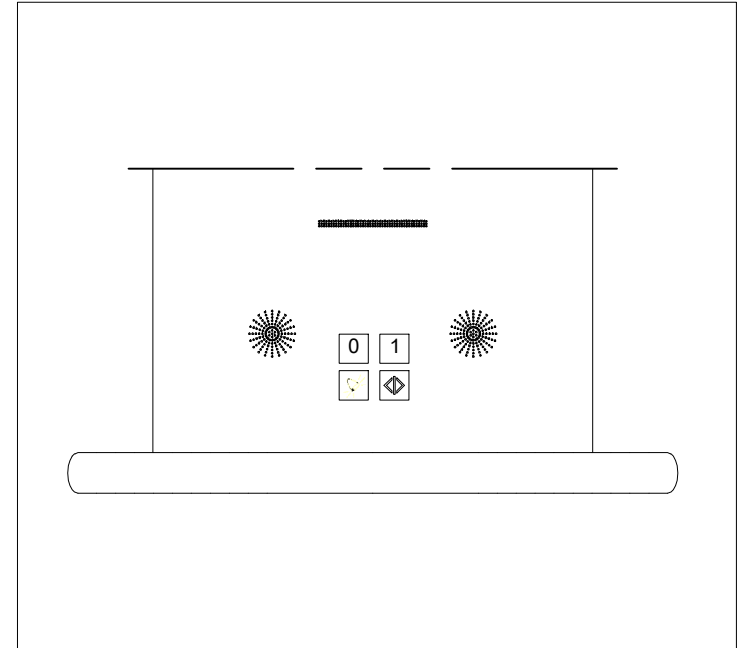

bevestigingsbeugel schachtdeuren

aesy
LIFTEN

Aesy Liften B.V.
Mercurion 30
6903 PZ ZEVENAAR
telefoon: 0316 246 246
email: info@aesyliften.nl
url: www.aesyliften.nl

onderwerp: A-5000 / Cabine schuifdeur BK	schaal: A4	formaat: A4	tekening datum:
opdrachtgever: Aesy Liften B.V.	order nummer: R.S.	opgesteld: R.S.	tekening datum: tekening nummer:
Omschrijving: detail tekening			

Alle rechten voorbehouden. Niets van deze tekening mag worden gereproduceerd of verspreid zonder de schriftelijke toestemming van Aesy Liften B.V.